

# TRYTON

## ELEKTRONARZÉDZIA



**THK20**

---

**HU**

Eredeti használati útmutató

IPARI PORSZÍVÓ .....5

---

V1.02.07.2018

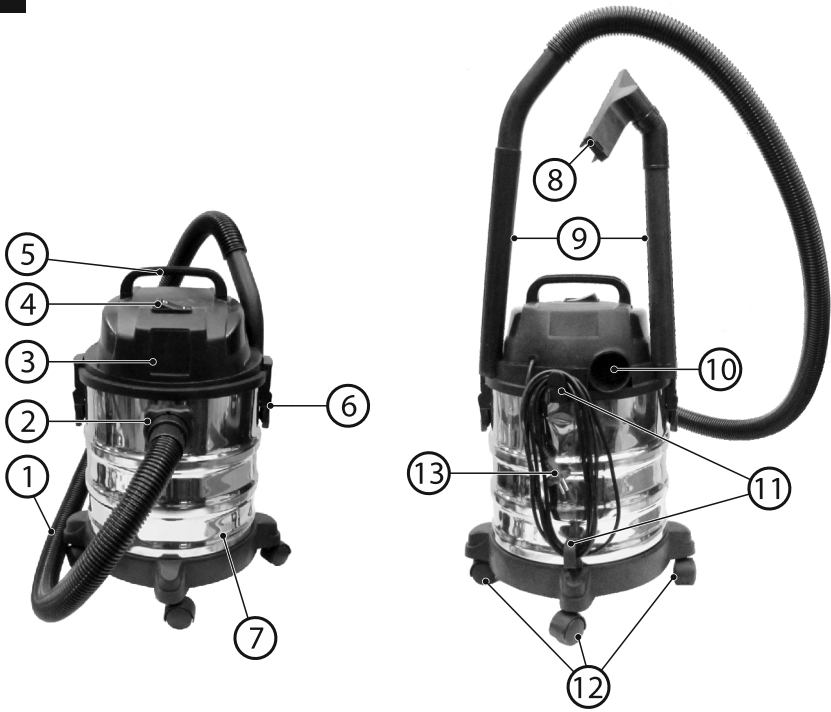
**A****B**

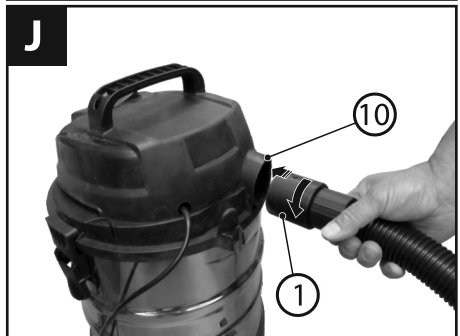
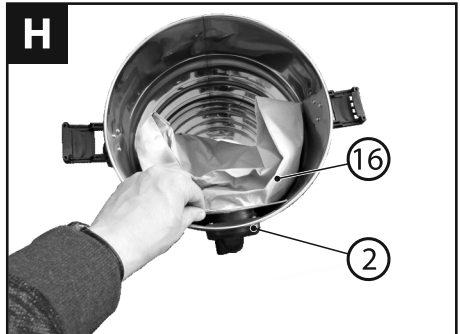
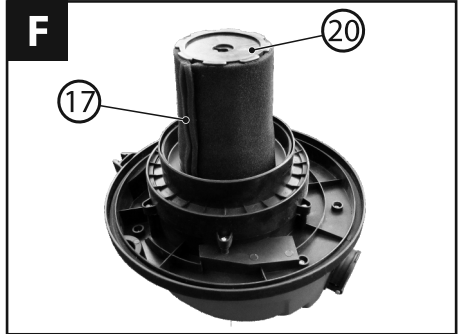
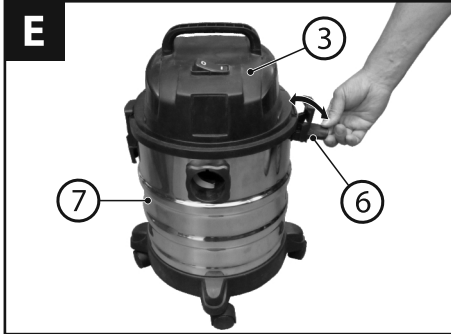
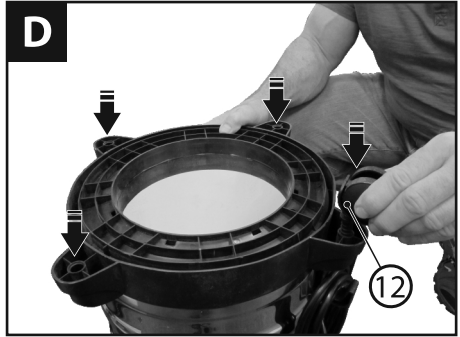





## HASZNÁLAT ELŐTT OLVASSA EL AZ ALÁBBI UTASÍTÁSOKAT.

Tartsa be az utasításokat a későbbi felhasználáshoz.



**FIGYELEM!** Olvassa el az összes szimbólummal jelölt munkavédelmi figyelmeztetést és a biztonságos használatra vonatkozó összes figyelmeztetést.

Az alábbi figyelmeztetések figyelmen kívül hagyása baleseteket, áramütést, tüzet és/vagy sérüléseket okozhat.

A munkavédelemmel kapcsolatos összes figyelmeztetést és jelzést a jövőbeni felhasználás céljából őrizze meg.

### BIZTONSÁGI UTASÍTÁSOK:



**FIGYELEM!** A porszívó csak akkor használható, ha rendelkezik elegendő információval a használására, felszívott anyagok és felhasználási módjukra vonatkozóan.

*A megfelelő csökkenti a visszaélés vagy sérülés kockázatát.*

- Ezt a felszerelést korlátozott fizikai, érzékszervi vagy szellemi képességű személyek (ideértve a gyermekeket is), vagy tapasztalattal nem rendelkező vagy a berendezést nem ismerő személyek nem használhatják, kivéve ha ezt a

tevékenységet felügyelet alatt vagy a berendezés használati utasítása szerint végzik amelyeket a biztonságáért felelős személyek továbbítottak. *Ellenkező esetben fennáll annak veszélye, hogy a készüléket nem megfelelően használják, és bizonyos sérülések is előfordulhatnak.*

- **Vigyáznia kell, hogy vegye észre mi történik, és legyen óvatos, amikor a porszívót használja. Ne használja a porszívót kimerültség vagy kábítószert, alkohol vagy gyógyszer hatása alatt.** *Egy figyelmetlen pillanat a porszívó használata közben súlyos sérüléseket okozhat.*
  - **A porszívót megfelelően földelt áramforráshoz kell csatlakoztatni.** *A hálózati aljzatot és a hosszabbítót megfelelő földeléssel kell ellátni.*
  - **Ne engedje, hogy gyermekek és megfigyelők belépjenek a helységben, ahol a porszívót használja.** *A figyelem elterelése az eszköz feletti uralom elvesztéséhez vezethet.*
  - **Légyen nagyon óvatos a lépcső porszívásakor.**
-  **FIGYELEM!** A porszívót csak arra a munkára szabad használni, amelyre szánták. A porszívót a száraz alkatrészek porszívózására és a megfelelő lépések megtétele után a

**folyadékok felszívására kell kialakítani.**



**FIGYELEM! Ne használja a porszívót vízszivattyúként.** A porszívó a víz-levegő keverékek porszívózására szolgál. A készülékbe jutó víz növeli az áramütés veszélyét.



**FIGYELEM! A víz- vagy habszivárgások észlelése után azonnal ki kell kapcsolnia a porszívót, vagy kiürítheti a tartályt.** Ellenkező esetben egyébként megrongálhatja a porszívót.



**FIGYELEM! Az úszós szelepet rendszeresen takarítani kell (18) (lásd az A-t, 2. oldal) és ellenőrizze annak műszaki állapotát.** Ellenkező esetben a készülék hibásan működhet, és sérülhet.

- Soha ne használja a porszívót, ha nincs beszerelt szűrő.
- Semmilyen körülmények között ne használjon gyúlékony vagy robbanásveszélyes folyadékokat, például benzint, olajat, alkoholt, hígítókat. Ne szívja fel a forró vagy meleg porokat, gyújtott gyufákat, gyújtott cigarettákat stb. Ne használja a porszívót robbanásoknak kitett helyiségekben. A porok, gázok vagy folyadékok meggyulladhatnak vagy felrobbanhatnak.
- A porszívót nem az egészségre káros por elszívására szánják. Ne szívja fel a bükk vagy tölgy, kőpor vagy azbeszt

**port.** Ezek az anyagok karcinogén anyagok.



**FIGYELEM! A porszívó csak beltérben használható és tárolható.** Az esővíz a porszívó tetejébe szivároghat vagy megnedvesítheti az áramütés kockázatát.

- Javasoljuk, hogy csatlakoztassa a készüléket egy 30 mA vagy annál kisebb meghajtóárammal rendelkező a differenciáláram-kapcsolóhoz (RCD).
- Ha a készülék nedves környezetben történő használatát nem lehet elkerülni, akkor feszültségvédelemként differenciáláramú készüléket (RCD) kell használni. Az RCD használata csökkenti az áramütés kockázatát.
- Kerülje el a véletlen indítást. A tápegységhez történő csatlakoztatás előtt ellenőrizze, hogy a készülék ki van-e kapcsolva. Ha a készüléket a hálózathoz csatlakoztatja, amikor a kapcsoló bekapcsolt helyzetben van, ez balesetet okozhat.
- A tápegységhez történő csatlakoztatás előtt ellenőrizze, hogy a hálózati feszültség megegyezik-e az adataiban feltüntetett feszültséggel. A készülék megsérülhet, ha nem megfelelő áramforráshoz van csatlakoztatva.
- Használat előtt mindig ellenőrizze a porszívót, annak kábelét és

**csatlakozóját. Ha meghibásodást észlelt tilos a porszívót használnia. A hibás porszívók, kábelek és dugók növelik az áramütés kockázatát.**

- **A készülékkel való munka megkezdése előtt ellenőrizze a szívótömlő műszaki állapotát. A szívótömlőt csatlakoztatni kell a porszívóhoz úgy, hogy a por véletlenül se juthasson ki. Ekkor megtörténhet, hogy a por bejut a légutakba.**
- **A porszívót csak szakképzett személyzet javíthatja, és ehhez csak az eredeti pótalkatrészeket szabad használni. Csak így lehet biztosítani az eszköz biztonságos használatát.**
- **A hálózati kábelt és a szívótömlőt figyelmesen kell kezelnie. Ezek veszélyesek lehetnek más személyek számára.**
- **Soha ne használja a tápkábelt csatlakoztatáshoz, az elektromos kéziszerszám húzásához vagy a faldugaszból történő kihúzásához. Ne lépjen rá a vezetékre, ne hajlítsa meg és ne nyomja meg a vezetéket. A csatlakozókábelt tartsa távol hőforrástól, olajaktól, éles szélektől és mozgó alkatrészekről. A sérült vagy eldugult csatlakozókábelek növelik az áramütés kockázatát.**
- **Ha a tápkábel sérült, akkor a veszély elkerülése érdekében cserélje ki azt a gyártónál, egy speciális szervizben**

**vagy szakképzett személynél.**

- **Az elektromos szerszámok (8) csatlakozóaljzatát csak a használati utasításban meghatározott célokra szabad használni.**
- **Mielőtt megkezdéné a készülék beállításainak megváltoztatását, a berendezés cseréjét vagy a porszívó felügyelet nélküli hagyását, távolítsa el a dugót a hálózati aljzataból. Ez az óvintézkedés megakadályozza a porszívó véletlenszerű beindulását.**
- **A porszívóban por van, amely veszélyes az emberi egészségre. A készülék ürítését és karbantartását, ideértve a porzsák megsemmisítését, szakképzett személyekre kell bízni. Megfelelő védőfelszerelést kell viselni. Tilos a porszívót teljes szűrőrendszere nélkül használni. Az ilyen típusú alkalmazás veszélyes az egészségre.**
- **A porszívó használatakor hallásvédőt (fejhallgatót, füldugót) kell használni. A nagy intenzitású zaj hosszan tartó hallásvesztéshez vezethet.**
- **Mindig ügyeljen arra, hogy a munkahely jól szellőztetett legyen.**
- **Ne üljön a porszívóra. Ez károsíthatja a porszívót.**
- **Ne tisztítsa a porszívót közvetlenül rá irányított víz sugárral. A porszívó tetejébe behatoló víz növeli az áramütés kockázatát.**

### **A PORSZÍVÓ SZERKEZETE ÉS RENDELTETÉSI CÉLJA:**

Az ipari porszívó egy első osztályú berendezés (a készüléket földelni kell), amelyet ipari célokra, pl. kézműves és javítóműhelyekben, valamint minden független amatőr tevékenységből származó munkához lehet használni. Egy kapcsolóval ellátott egyfázisú motor működteti és rozsdamentes acél tartállyal rendelkezik.

Megfelelő szűrők használata esetén a porszívót fel lehet használni a gyúlékony porok, fűrészpor stb. felszívására / elszívására. "száraz" üzemmódban, valamint a nem éghető folyadékok és a víz-levegő keverékek beszívására "nedves" üzemmódban.

Ezenkívül a porszívó fúvó funkcióval van felszerelve, hogy gyorsan és egyszerűen megtisztítsa azokat a nehezen elérhető helyeket, ahol a porszívózás nem lehetséges (pl. szerszámok porszívózására).



**FIGYELEM! A készüléket nem tűzveszélyes, robbanásveszélyes és veszélyes anyagok beszívására rendelték (lásd "BIZTONSÁGI ÚTMUTATÓ").**

A porszívó elektromos szerszámokkal, pl. daráló, fűrész, perforáció, portelválasztó rendszerek csatlakozóival felszerelt, és műszaki tanúsítvánnyal rendelkezik.

Az elektromos kéziszerszám bármilyen olyan használata, amely nem felel meg a rendeltetésének, amint azt fentebb jeleztük, tilos, és ez a jótállás elvesztésévé vonja maga után, valamint a gyártó felelősségének megvonását az ebből eredő károkért.

Az eszköz által a felhasználó által végrehajtott minden változtatás kizárja a gyártót a felhasználó és a környezet károsodásáért.

A szerszám megfelelő használata a készülék karbantartására, tárolására, szállítására és javítására is vonatkozik.

Az elektromos kéziszerszámot csak a gyártó által megjelölt szervizpontokon szabad javítani. A hálózati készülékeket csak szakképzett személyzet javíthatja.

### **ELEMEK:**

- Porszívó - 1 db
- Rugalmas szívócső - 1 db
- 3-elemes szívócső - 1 db
- Porszívófej - 1 db
- Résszívó - 1 db
- Habszűrő - 1 db
- EPA harmónikasűrő - 1 db
- Porzsák - 1 db
- Kerekek - 4 db
- Hordozó fogantyú - 1 db
- Rögzítő csavarok - 2 db
- Használati útmutató - 1 db
- Garanciaártya - 1 db

### **ESZKÖZ ELEMEI:**

A készülék elemeinek számozása a használati utasítás 2-4 oldalain látható ábrákra vonatkozik:

#### **Ábra**

1. Rugalmas szívócső
2. Szívócső csatlakoztatása
3. Készülékfej
4. Kapcsológomb

5. Hordozó fogantyú

6. Kattanózár

7. Tartály

8. Porszívófej

9. 3-elemes szívócső

10. Kifúvónyílás

11. Kábeltartó

12. Kerekek

13. Tápkábel

14. Rögzítő csavarok

**B. ábra**

15. Résszívó

16. Porzsák

17. Habszűrő

18. EPA harmónikasűrő

19. Harmónikasűrő retesz

**F. ábra**

20. Szűrőtartó kosár

**O. ábra**

21. Biztonsági úszószелеp

### **MŰSZAKI ADATOK:**

MODELL	THK20
Névleges feszültség	220-240 V
Névleges frekvencia	50/60 Hz
Névleges teljesítmény	1250 W
Tartály irtartalma	20 l
Szívó teljesítmény	13 kPa
Védelmi szint	IPX4
Készülék osztálya	II
Tápkábel hosszúsága	4 m

### **MIELŐTT ELKEZDENÉ A MUNKÁT:**

1. Kicsomagolás után óvatosan vegye ki a készüléket és minden alkatrészét a dozból. Ellenőrizze, hogy az összes tartozék a dobozban van-e, és semmi sem sérült-e meg. **FIGYELEM!** Néhány kiegészítő a porszívó tartályban található. A fej eltávolítása után vegye azt le.  
Ha úgy találja, hogy bármely tartozék hiányzik vagy sérült a szállítás eredményeként, vegye fel a kapcsolatot a forgalmazóval. Tartsa a csomagot, amíg be nem illeszkedik, és ellenőrizze a készüléket.
2. Ellenőrizze, hogy az áramellátás paraméterei megfelelnek-e a porszívó paramétereinek és szerepelnek-e az adattáblán.
3. Ellenőrizze, hogy a porszívó be- és kikapcsoló gombja (4) kikapcsolt állapotban van-e.
4. Ha hosszabbítóval dolgozik, ellenőrizze, hogy annak paraméterei és kábelszakaszai megfelelnek-e a porszívó paramétereinek. Javasoljuk, hogy a lehető legrövidebb hosszabbítót használja. A hosszabbító kábel teljesen ki kell húzni.



## **A BEREDEZÉS ÖSSZESZERELÉSE:**

- A hordozó fogantyú felszerelése

Rögzítse a hordozó fogantyút (5) a készülékekre (9) a két rögzítő csavarral (14) (lásd C ábra).

- Kerekek felszerelése

Helyezze be ellenállásig a kerekeket (12) a konzolokra D ábra szerint.

- Fej felszerelése (lásd E ábra)

A készülékfej (3) a kattanózárral (6) van a tartályra rögzítve (7). A készülékfej (3) levételéhez oldja ki a kattanózárat (6), majd vegye le a készülékfejet a tartályról. A készülékfej (3) felszerelésekor ügyeljen a megfelelő beállításokra és a kattanózárat (6) bekattanására.

- Szűrők beszerelése



**FIGYELEM! Sohasem használja a porszívót megfelelő szűrő nélkül! Ügyeljen a szűrő megfelelő rögzítésére!**

### **Habszűrő felszerelése:**

Nedves porszívózáshoz helyezze fel a szűrőtartóra (20) a mellékelt habszűrőt (17) az F ábra szerint. A kiszállításkor kosárra felszerelt EPA harmónikasűrő (18) nem alkalmas nedves porszívózásra és azt el kell venni a szűrőtartó kosárról a retesz (19) kioldásával.

### **A harmónikasűrő felszerelése:**

Száraz porszívózáshoz tegye fel a harmónikasűrőt (18) ellenállásig a szűrőtartó kosárra a G ábra szerint és zárolja a retesz (19) elfordításával. A harmónikasűrőt (18) csak száraz porszívózásra használhatja!

### **Porzsák beszerelése:**

Apró és száraz hulladékok felporszívózására további porzsák (16) használata javasolt. A porzsáknak köszönhetően a harmónikasűrőt (18) tovább használható és nem csökken a készülék teljesítménye. Megkönnyíti továbbá a hulladék eltávolítását.

Helyezze fel a porzsákat (16) a tartályban a szívónyílásra a szívócső (2) csatlakozásra a H ábra szerint. A porzsák csak száraz porszívózás során használható!



**FIGYELEM! Ne használjon papír porzsákat és/és élő tárgyak (üvegek, szögek stb.) felporszívózására. Ez a papír porzsák elszakadását okozhatja.**

- Rugalmas szívócső felszerelése

Az alkalmazástól függően csatlakoztassa a rugalmas szívócsövet (1) a megfelelő porszívófejjel.

### **Porszívózás:**

Csatlakoztassa a rugalmas szívócső (1) csatlakozóját a szívónyílás (2) csatlakozására a I ábra szerint.

### **Kifúvás:**

Csatlakoztassa a rugalmas szívócső (1) csatlakozóját a kifúvónyílás (10) csatlakozására a J ábra szerint.

- Szívócső

A rugalmas szívócső (1) meghosszabbításához tegye fel a 3 elemes szívócsövet (9) (lásd K) ábra. A szívócső (9) három elemből áll.

- Különböző porszívófejek rögzítése

### **Porszívófej**

A porszívófejet (8) száraz porszívózásra kell használni. Helyezze fel a

porszívófejet (8) a szívócsőre (9) az L ábra szerint.

### **Résszívó**

Résszívó (15) sarkokban és más nehezen hozzáférhető helyeken lévő szilárd testek és folyadékok felporszívózására. Helyezze fel a résszívót (15) a szívócsőre (9) az M ábra szerint.

### **HASZNÁLAT:**

- Bekapcsolás/kikapcsolás

Csatlakoztassa a készüléket a tápforrásra.

A porszívó bekapcsolásához állítsa a kapcsológombot (4) «I» állásba (lásd N ábra).

A porszívó kikapcsolásához állítsa a kapcsológombot (4) «0» állásba (lásd O ábra).

- Száraz porszívózás

Száraz porszívózásra harmónikasűrőt (18) kell használni. Emellett feltétlenül kell tenni egy porzsákat (16). A porzsák alkalmazása meghosszabbítja a harmónikasűrő élettartamát, fokozza a porszívózás hatékonyságát és megkönnyíti a por és a kosz eltávolítását. Mindig ügyeljen a szűrő megfelelő behelyezésére!

Használjon a rendeltetésnek megfelelő porszívófejet és indítsa el a készüléket. Ügyeljen arra, hogy ne porszívózzon fel olyan szennyeződéseket, melyek a porszívó vagy a rugalmas szívócső szívónyílásának eldugulását okozhatják. Ha a porszívó csökkent kapacitással működik, kapcsolja ki és húzza ki a tápkábel a hálózati aljzatról. Ezután ürítse ki a tartályt, tisztítsa meg a szűrőt és győződjön meg róla, hogy nincs eldugulva a szívócső.

**FIGYELEM! A harmónikasűrőt (18) minden használat után szárazon tisztítsa meg. Ezt a szűrőt 4 havonta kell kicserélni.**

**FIGYELEM! Hirtelen rántások esetén a biztonsági úszózeleppel (21) elzárhatja a szívócsatornát, ami a motor fordulatszámának növekedéséhez vezethet. Ekkor kapcsolja ki a porszívót, várja meg a motor teljes leállítását, majd kapcsolja be újra.**

- Nedves porszívózás

**FIGYELEM! Ügyeljen arra, hogy az elektromos csatlakozók, hosszabítók és aljzatok ne érintkezzenek vízzel vagy más folyadékkal.**

Nedves porszívózásra habszűrőt (17) kell használni. A nedves porszívózás megkezdése előtt vegye ki a porzsákat és ürítse ki a tartályt. Mindig ügyeljen a szűrő megfelelő behelyezésére!

A porszívó készülékfeje (3) biztonsági úszózeleppel (21), felszerelt, amely a szűrőtartó kosárban (20) található (lásd O ábra). A maximális töltöttségi szint elérésekor a szelep felemelkedik és az elszívási kapacitás csökkenését okozza. Ebben az esetben haladéktalanul ki kell kapcsolni a készüléket és kihúzni a tápkábel a hálózati aljzatról, levenni a készülék fejét (3) és kiüríteni a tartályt (7).

A munka végetérvél vegye le a habszűrőt, alaposan tisztítsa meg, majd szárítsa meg a penész kialakulásának megelőzéséhez.

- Kifúvás:

A porszívó kifúvás funkcióval rendelkezik.

A kifúvás funkciót kizárólag tiszta rugalmas szívócsővel szabad használni.



**FIGYELEM!** A por káros az egészségre. Nem szabad kifújni a levegőt megfelelő védőfelszerelés nélkül: P2 osztályú poranyagot tartalmazó védő maszk és védőszemüveg nélkül.

#### ■ Az elektromos szerszám csatlakoztatása

A rendeltetésnek megfelelően csak műszakilag jóváhagyott portermelő készülékek csatlakoztatása engedélyezett.



**FIGYELEM!** A porszívó elektromos szerszámmal történő csatlakoztatásakor tartsa be a gép gyártójának a gép használati útmutatójában lévő ajánlásait.

Az elektromos szerszámot szivócső segítségével kell a porszívóhoz csatlakoztatni. Kapcsolja be a porszívót, majd az elektromos szerszámot és kezdje el a munkát.

#### TÁROLÁS ÉS KARBANTARTÁS:

A berendezést gyermekektől elzárva, tiszta állapotban kell tárolni, óvni a nedvségtől és a portól. A tárolási feltételeknek lehetetlenné kell tenniük a gép mechanikus sérülését és a káros légköri tényezők hatását. A porszívó tartozékai speciális tartók helyezhetők (lásd A) ábra. Karbantartási és javítási munkák elvégzésekor minden olyan szennyezett alkatrészt el kell távolítani, amelyet nem lehet kielégítően megtisztítani. Ezeket a tárgyakat vízhatlan zsákokba kell csomagolni és az ilyen típusú hulladékok ártalmatlanítására vonatkozó hatályos jogszabályoknak megfelelően ártalmatlanítani.

#### ■ Tisztítás

A biztonságos és nagy teljesítményű munkavégzéshez a berendezést minden használat után meg kell tisztítani.



**FIGYELEM!** A tisztítással kapcsolatban bármilyen munkavégzés megkezdése előtt húzza ki a tápdugót (13) a hálózati aljzatból.

A készülékfejet (3) rendszeresen meg kell tisztítani egy nedves törülközővel és kismennyiségű folyékony szappan segítségével. Semmilyen tisztítóanyagot vagy oldószert nem szabad használni; kárt okozhatnak a készülék műanyag elemeiben.

A tartály (7) a szennyezettség szintjétől függően nedves törülközővel és szinszappannal vagy folyó vízben tisztítható.

A harmónikasűrítőt (18) rendszeresen meg kell tisztítani óvatos kopogtatással és finom kefével.

A habssűrítőt (17) mossa ki óvatosan szinszappannal folyó vízben és hagyja megszáradni.

#### SZÁLLÍTÁS:

A porszívót csomagolásban kell szállítani és tárolni, nedvségtől, portól és kis tárgyaktól védve, meg kell védenie a szellőnyílásokat. A tokk belsejébe bejutó apró elemek károsíthatják a motort.

#### HIBAELHÁRÍTÁS:



A PROFIX politikája a termékek folyamatos fejlesztése, ezért a társaság fenntartja a jogot a termékleírás előzetes értesítés nélkül megváltoztatására. A használati utasításban feltüntetett képek csak példák, és kissé eltérhetnek a vásárolt eszköz külsejétől. Ezt az utasítást szerzői jog védi. Másolása/sokszorosítása a PROFIX Sp. z o.o. írásos beleegyezése nélkül tilos.

#### Ha a készülék nem indul el:

- ellenőrizze, hogy a kapcsoló (4) «I» helyzetbe van-e állítva;
- ellenőrizze az elektromos csatlakozásokat;
- ellenőrizze a hosszabbító kábelt és cserélje ki a hálózati aljzatot;
- ellenőrizze a biztosítékokat.

#### Ha a készülék nem porszívózik:

- ellenőrizze, hogy a tartály (7) nincs-e tele, és szükség esetén ürítse ki;
- tisztítsa meg a szűrőt;
- ügyeljen arra, hogy a biztonsági úszó szűrő (21) ne akadályozza a készülék működését.

**FIGYELEM!** Ha a fentebb felsorolt utasítások nem segítik a probléma megoldását, vagy ha a fentiekben fel nem sorolt problémák merülnek fel, akkor a készüléket a jótállási jegyen feltüntetett szervizbe kell küldenie.

#### GYÁRTÓ:

PROFIX Sp. z o.o.,

Marywilka str. 34, 03-228 Warsaw, LENGYELORSZÁG

Ez a készülék a nemzeti és európai szabványoknak, valamint a biztonsági ajánlásoknak megfelelően készült.

**FIGYELEM!** Műszaki probléma esetén kérjük vegye fel a kapcsolatot egy engedéllyel rendelkező szervizzel. A javításokat képzett személyzett kell végezze, eredeti alkatrészek felhasználásával.

#### IKONOK:

A névleges táblázat és információs címkék képeinek magyarázatai:



«A csatlakoztatás és működtetés megkezdése előtt olvassa el a jelen utasítást!»

#### KÖRNYEZETVÉDELLEM:



**FIGYELEM:** A bemutatott szimbólum azt jelenti, hogy tilos a használt eszközöket más háztartási hulladékokkal együtt tárolni (bírság kockázata mellett). Az elektromos és elektronikus berendezések részét képező veszélyes alkatrészek károsítják a természetes környezetet és az emberi egészséget.

Minden háztartásnak hozzá kell járulnia a használt berendezések hasznosításához és újrafelhasználásához (recykling). Lengyelországban és Európában egyaránt megszervezik vagy már létezik a használt berendezések gyűjtési rendszere, amely keretén belül a berendezés minden értékesítési pontja köteles a használt berendezéseket átvenni. Ezen túlmenően vannak központok, amelyekben összegyűjtik ezeket a készülékeket.



